



Руководство по эксплуатации



CE54-24/F(C)

**ПУЛЬТ ЦЕНТРАЛЬНОГО УПРАВЛЕНИЯ
ДЛЯ МУЛЬТИЗОНАЛЬНЫХ СИСТЕМ
КОНДИЦИОНИРОВАНИЯ ВОЗДУХА**

СОДЕРЖАНИЕ

МЕРЫ ПРЕДОСТОРОЖНОСТИ	4
УСТАНОВКА	5
Детали пульта	5
Габаритные и установочные размеры	6
Пульт центрального управления	6
Электромонтажная коробка	6
Требования к установке	7
Выбор провода связи	7
Выбор места установки	7
Проводные соединения	7
Порты пульта для присоединений	7
Требования к электропитанию	7
Способы подключения к системе	7
Монтаж пульта на стену	10
Демонтаж пульта	11
СЕНСОРНЫЙ ЭКРАН И ФУНКЦИОНАЛЬНЫЕ КНОПКИ	12
Главное меню	12
Кнопки управления	13
Значки	13
Значки с надписями	13
Кнопки-меню	13
ОСНОВНЫЕ ФУНКЦИИ ПУЛЬТА	14
Управление работой внутренних блоков	14
Включение и выключение всех внутренних блоков	14
Настройка параметров работы определенного внутреннего блока	14
Управление таймерами	15
Меню управления таймерами	15
Настройка таймера	15
Групповое управление	16
Меню группового управления	16
Управление группой	16
Редактирование группы	16
Добавление группы	16
Удаление группы	16

Локальные настройки	16
Меню локальных настроек	16
Настройки звука	17
Языковые настройки	17
Настройка единиц измерения	17
Настройки времени	17
Пользовательский пароль	17
Настройка подсветки экрана	17
Контактная информация сервисной службы	17
Восстановление заводских настроек	17
Инженерные настройки	18
Регистрация внутренних блоков	18
Установка названий и значков	18
Информация об устройстве	18

МЕРЫ БЕЗОПАСНОСТИ И ПРЕДОСТОРОЖНОСТИ

Перед началом установки и эксплуатации внимательно ознакомьтесь с содержанием настоящего руководства и выполняйте все приведенные здесь инструкции.

Запрещается самостоятельно устанавливать пульт. Монтаж и техническое обслуживание должны проводить исключительно квалифицированные технические специалисты.

Все внутренние блоки системы должны быть подключены к источникам питания с одинаковыми характеристиками.

Провод связи должен быть подключен к соответствующему порту пульта центрального управления, в противном случае возникнет ошибка связи.

Если пульт центрального управления присоединяется к серии внешних блоков или к последнему внутреннему блоку в серии внутренних блоков, между портами G1 и G2 должен быть присоединен оконечный резистор.

Запрещается установка проводного пульта в местах с повышенной влажностью или в местах падения прямых солнечных лучей.

Запрещается установка проводного пульта в местах, где присутствуют воспламеняющиеся или взрывоопасные вещества.

Пульт требует бережного обращения. Запрещается ударять, трясти или часто собирать и разбирать изделие.

Запрещается прикасаться к экрану пульта твердыми и/или острыми предметами.

Недопустимо попадание воды или другой жидкости внутрь пульта.

Запрещается прикасаться к пульту мокрыми руками.

Несоблюдение мер предосторожности может привести к поражению электрическим током, возгоранию или выходу из строя пульта и/или кондиционера.

ПРИМЕЧАНИЯ:

Данная модель пульта совместима с различными моделями кондиционеров. Если какая-либо функция не поддерживается кондиционером, вы не сможете активировать ее с помощью пульта управления.

Все иллюстрации в данном руководстве приведены для наглядности, реальное изделие может незначительно отличаться от изображения.

Детали пульта

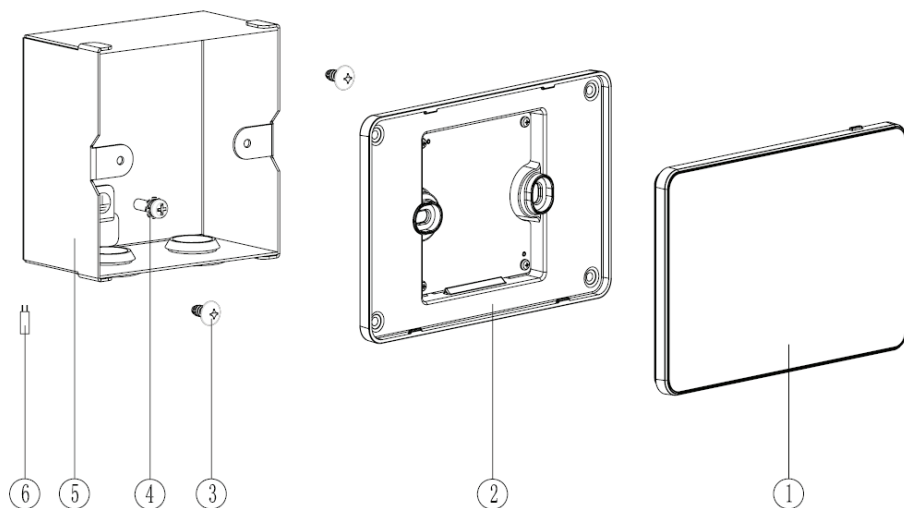

1. Сенсорный экран – 1 шт.
2. Задняя крышка пульта – 1 шт.
3. Винты-саморезы ST4,2x9,5 МС для крепления задней крышки пульта – 2 шт.
4. Винт М4х12 для фиксации заземляющего провода – 1 шт.
5. Электромонтажная коробка – 1 шт.
6. Оконечный резистор

Габаритные и установочные размеры Пульт центрального управления

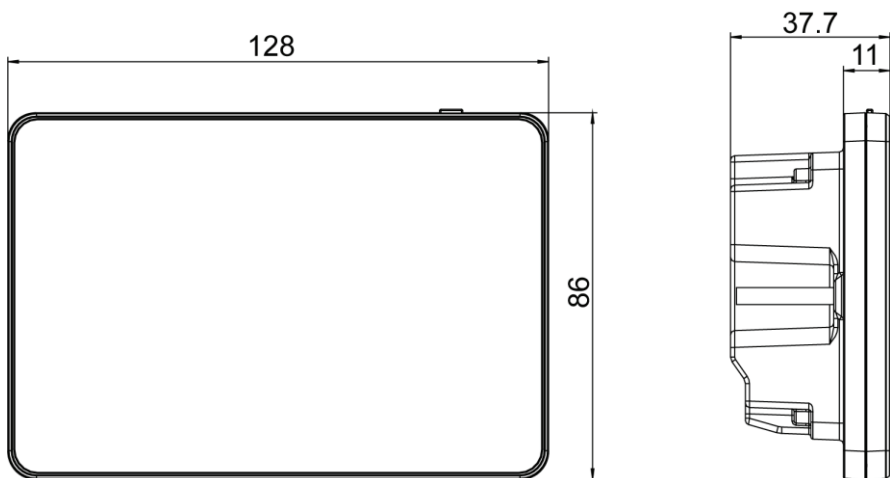

Электромонтажная коробка

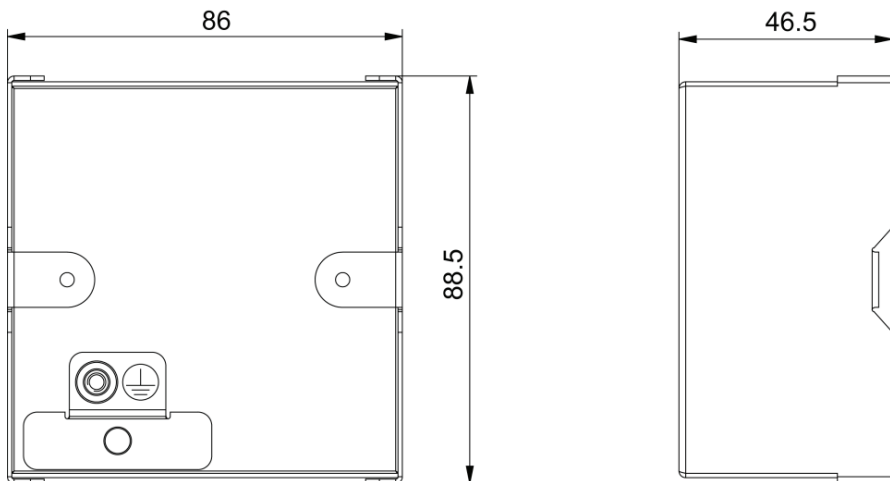

ПРИМЕЧАНИЕ:

Размеры указаны в мм.

Требования к установке

Запрещается самостоятельно устанавливать пульт. Монтаж и техническое обслуживание должны проводить исключительно квалифицированные технические специалисты.

Выбор провода связи

В качестве провода связи для подключения пульта центрального управления следует использовать круглый шнур в нормальной или облегченной поливинилхлоридной оболочке (витую пару со скрученными между собой жилами) стандарта IEC 60227-5:2007 (60227 IEC 52 / 60227 IEC 53) с площадью сечения от 2 x 0,75 мм².

Максимальная общая длина провода связи в сети внутренних блоков составляет 1000 м. При использовании витой пары с площадью сечения 2 x 1 мм², общую длину можно увеличить до 1500 м.

Максимальная общая длина провода связи в сети внешних модулей составляет 250 м.

Если кондиционер будет эксплуатироваться в условиях сильной электромагнитной интерференции, необходимо использовать экранированную витую пару (STP).

Выбор места установки

Запрещается установка пульта в местах с повышенной влажностью или в местах попадания прямых солнечных лучей.

Запрещается устанавливать пульт вблизи от источников сильного тепла или в местах, где на него может упасть вода.

Запрещается устанавливать пульт в местах, где в воздухе присутствует большое количество пыли, солевые или масляные пары, взрывоопасные газы.

Проводные соединения

Порты пульта для присоединений

Пульт центрального управления имеет следующие порты:

- G1, G2 – порты CAN для подключения провода связи;
- F1, F2 – неиспользуемые порты;
- L, N – порты для подключения электропитания.

Требования к электропитанию

Пульт центрального управления должен быть подключен к независимому источнику питания с характеристиками: 110-240 В, 50/60 Гц, 3 Вт.

Для подключения электропитания к пульту требуется использовать одножильный кабель с поливинилхлоридной изоляцией без оболочки стандарта IEC 60227-3:2007 (60227 IEC 08) с площадью сечения 1,5 мм².

Способы подключения к системе

Пульт центрального управления используется с мультizonальными системами кондиционирования. Один пульт центрального управления может управлять работой до 16 систем кондиционирования и до 32 единиц внутренних блоков.

Существует три способа подключения пульта центрального управления к системе. Он должен быть подключен к сети внутренних блоков, сети внешних блоков или к конвектеру.

1. Подключение к сети внутренних блоков

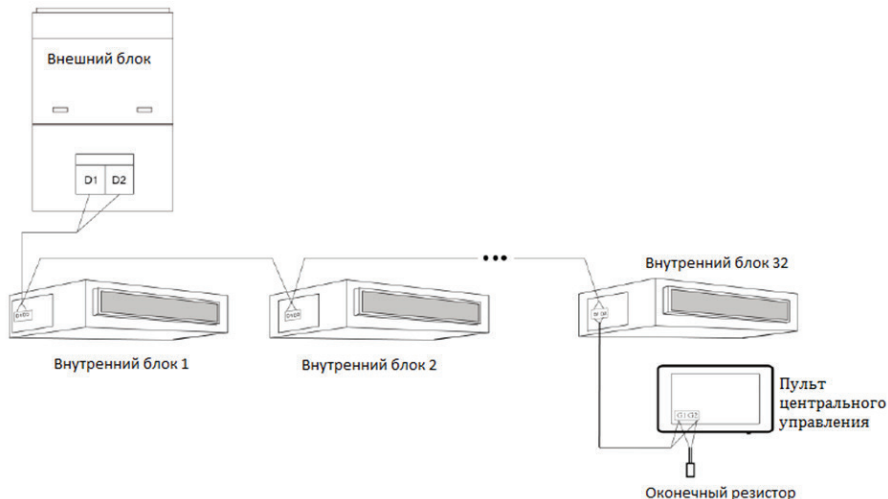

При подключении пульта центрального управления к сети внутренних блоков он может быть соединен с любым внутренним блоком сети (см. рис. выше), при этом следует соединить проводами связи порты G1 и G2 пульта с портами D1 и D2 внутреннего блока соответственно. Если пульт подключается к последнему внутреннему блоку в сети, то между портами G1 и G2 необходимо установить оконечный резистор.

2. Подключение к сети внешних блоков

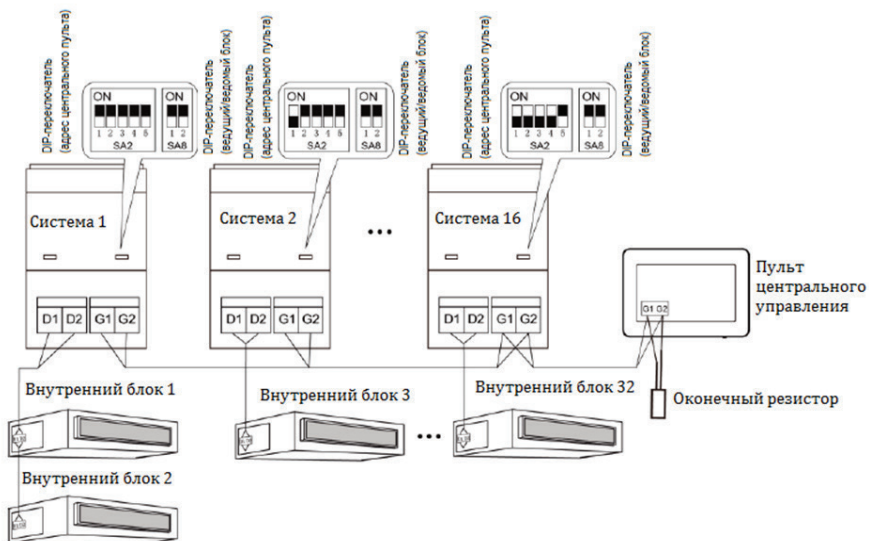

При подключении пульта центрального управления к сети внешних блоков он может быть соединен только с последней системой сети (см. рис. выше). Между портами G1 и G2 необходимо установить оконечный резистор.

Если несколько систем кондиционирования будут управляться централизованно, на адресных DIP-переключателях (SA2_Addr-CC) необходимо установить адресные коды. Настройка по умолчанию «00000».

- На ведущем внешнем блоке DIP-переключателем SA8 должно быть установлено, что данный блок является ведущим: значение «00». В противном случае настройки не будут приняты системой.
- В той же самой системе кондиционирования адресные DIP-переключатели (SA2_Addr-CC) ведомых блоков не будут функционировать, поэтому их не нужно настраивать.
- Чтобы установить систему кондиционирования в качестве ведущей, на адресном DIP-переключателе (SA2_Addr-CC) ее ведущего внешнего блока необходимо установить адресный код «0000/».
- Адресный код DIP-переключателя (SA2_Addr-CC) ведущих блоков остальных систем кондиционирования устанавливается в соответствии с таблицей ниже.

SA2					Номер адреса
DIP1	DIP2	DIP3	DIP4	DIP5	
1	0	0	0	/	2
0	1	0	0	/	3
1	1	0	0	/	4
0	0	1	0	/	5
1	0	1	0	/	6
0	1	1	0	/	7
1	1	1	0	/	8
0	0	0	1	/	9
1	0	0	1	/	10
0	1	0	1	/	11
1	1	0	1	/	12
0	0	1	1	/	13
1	0	1	1	/	14
0	1	1	1	/	15
1	1	1	1	/	16

- Каждая система должна иметь свой индивидуальный адресный код. Если коды будут совпадать, пульт центрального управления не сможет нормально работать.

3. Подключение к сети кондиционирования с функцией рекуперации тепла

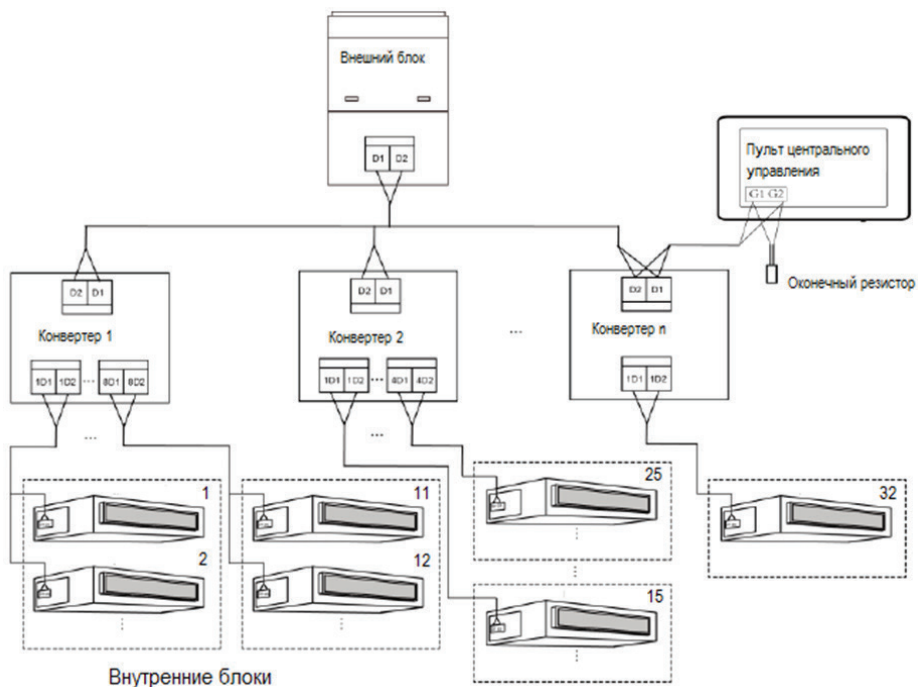

При подключении пульта центрального управления к сети кондиционирования с функцией рекуперации тепла присоединения выполняются, как показано на рисунке выше. В такой сети также может применяться способ подключения 2.

Монтаж пульта на стену

До начала установки отключите питание внутреннего блока. Во время всего процесса установки питание должно быть отключено.

Во время монтажа будьте осторожны, чтобы не повредить дисплей.

Перед монтажом пульта на стену в ней необходимо сделать нишу размером 86 мм x 88,5 мм x 46,5 мм.

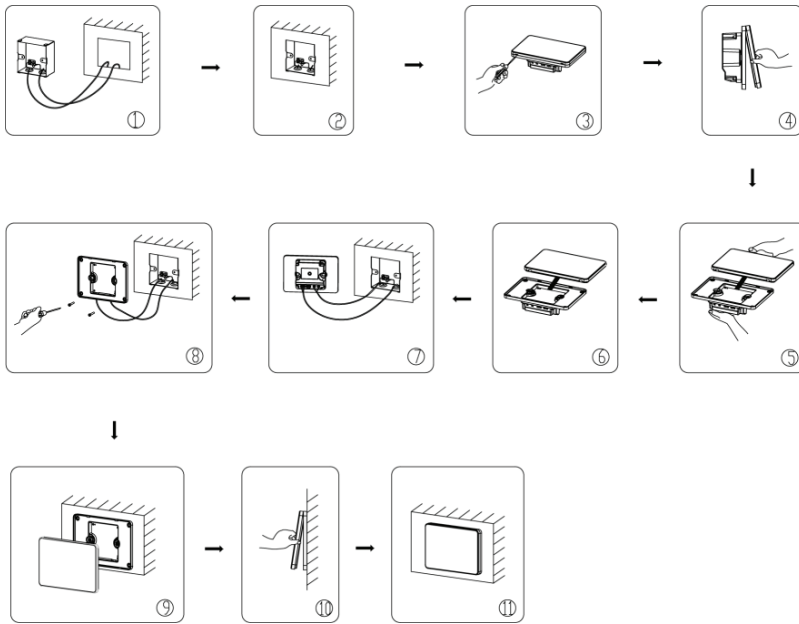

Установите пульт центрального управления на стену в соответствии со схемой выше.

- При выполнении шага 1 вытяните провод питания и провод связи, затем проложите их отдельно друг от друга. Каждый провод должен проходить через индивидуальное отверстие, запрещается протягивать два провода через одно отверстие.
- При выполнении шага 2 приложите крышку электромонтажной коробки к стене, так чтобы отверстия в крышке и отверстия, предварительно просверленные в стене, совпали. Закрепите крышку винтами ST4,2x16 FA.
- При выполнении шага 6 протяните провод, соединяющий заднюю крышку и экран. Расположите экран в безопасном месте.
- При выполнении шага 7 присоедините провода связи к клеммам G1, G2. Нейтральный провод присоедините к клемме N, провод под напряжением – к клемме L, присоедините провод заземления к клемме \perp на крышке электромонтажной коробки и зафиксируйте его винтом M4x12.
- При выполнении шага 8 закрепите заднюю крышку пульта на крышке электромонтажной коробки с помощью винтов ST4,2x9,5 MC.
- При выполнении шага 9 соедините проводом экран и заднюю крышку пульта.

Демонтаж пульта

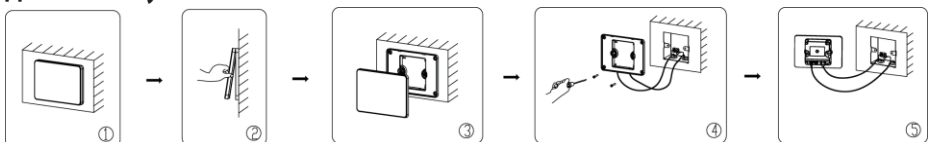

Демонтаж пульта центрального управления осуществляется в соответствии со схемой выше.

СЕНСОРНЫЙ ЭКРАН И ФУНКЦИОНАЛЬНЫЕ КНОПКИ

Главное меню



1. Область отображения текущего времени и дня недели
2. Кнопка перехода в меню группового управления
3. Кнопка перехода в меню настроек
4. Кнопка включения/выключения пульта центрального управления (краткое нажатие) или перезапуска пульта (долгое нажатие)
5. Кнопки переключения областей
6. Наименование текущей области
7. Group Off Кнопка выключения текущей группы
8. В зависимости от ситуации в левом верхнем углу значка внутреннего блока может появиться обозначение ведущего внутреннего блока системы, обозначение неисправности или обозначение удаленного управления
9. Обозначение текущей страницы меню внутренних блоков и общего количества страниц меню (чтобы переходить по страницам, проводите пальцем влево-вправо по экрану)
10. Меню внутренних блоков, которые управляются пультом центрального управления. Проводите пальцем по экрану вправо или влево, чтобы переходить по страницам меню.
11. Group On Кнопка включения текущей группы
12. Кнопка-значок внутреннего блока. Коснитесь кнопки, чтобы перейти в меню настройки параметров работы соответствующего внутреннего блока. Если значок серый, это означает, что соответствующий внутренний блок выключен, а если цветной, то внутренний блок включен и работает.
13. Режим работы. Если внутренний блок включен, на значке отображается индикатор текущего режима работы: - автоматический режим, - режим охлаждения, - режим осушения, - режим вентиляции, - режим обогрева, - режим подогрева пола, - режим конвекционного обогрева, - режим обогрева 3D.
14. Установленная температура. Если внутренний блок включен, на значке обозначается установленная температура.

Кнопки управления











В пульте центрального управления используется емкостный сенсорный экран. Во время работы с пультом необходимо касаться кнопок на экране. Кнопки подразделяются на простые значки, значки с надписями и кнопки-меню.

Для настройки некоторых параметров также предусмотрены шкалы с ползунками. Перемещайте пальцем ползунок по шкале, чтобы отрегулировать параметр. Таким образом настраивается скорость работы вентилятора, яркость подсветки экрана и ряд других параметров.

Для перелистывания страниц достаточно проводить пальцем по экрану вправо/влево или вверх/вниз.

Значки

Касайтесь значков, чтобы выполнить соответствующую операцию.

-  (Назад) – кнопка возврата на предыдущую страницу
-  (Добавить) – кнопка добавления графика
-  (Изменить) – кнопка редактирования групп и графиков работы
-  (Вверх) – кнопка увеличения текущего значения
-  (Вниз) – кнопка уменьшения текущего значения
-  (Вперед) – кнопка перехода на следующую страницу
-  (Назад) – кнопка перехода на предыдущую страницу
-  (Плюс) – кнопка увеличения текущего значения
-  (Минус) – кнопка уменьшения текущего значения
-  (Включено/Выключено) – кнопка включения/выключения функции

Значки с надписями

Нажимайте на значки с надписями, чтобы выбрать, включить или выключить функцию, соответствующую надписи, либо перейти на соответствующую страницу.

Например, коснитесь значка **Filter Dirty Alarm**, чтобы посмотреть более подробную информацию об уровне загрязнения фильтра.

Или коснитесь значка  **Sound**, чтобы перейти в меню настроек звука.

Кнопки-меню

В различных меню могут располагаться кнопки-меню, ограниченные прямоугольными рамками. Коснитесь кнопки-меню, чтобы включить, отключить соответствующую функцию либо перейти в дополнительное меню.

Кнопки-меню используются для настройки таймеров (см. ниже).

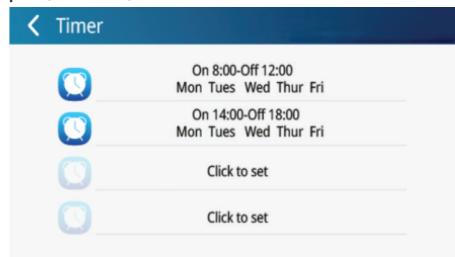

ОСНОВНЫЕ ФУНКЦИИ ПУЛЬТА

Управление работой внутренних блоков

Включение и выключение всех внутренних блоков

В меню управления внутренними блоками (когда отображаются все внутренние блоки – All IDU) коснитесь кнопки Group OFF, чтобы выключить все внутренние блоки.

Чтобы включить все внутренние блоки, коснитесь кнопки Group ON. Внутренние блоки начнут работу в соответствии с сохраненными в памяти настройками.

Настройка параметров работы определенного внутреннего блока

В главном меню коснитесь и удерживайте кнопку-значок нужного внутреннего блока, чтобы перейти в меню настройки параметров его работы.

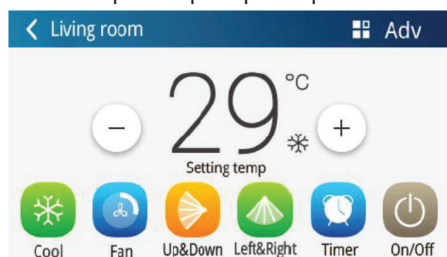

Включение и выключение



Коснитесь значка , чтобы включить или выключить внутренний блок.

Если внутренний блок выключен, выбор режима работы кондиционера, температуры, скорости вращения вентилятора и режима качания жалюзи невозможен.

Выбор режима

Коснитесь значка режима работы , чтобы изменить текущий режим работы. Набор режимов может отличаться в зависимости от модели внутреннего блока. Если внутренний блок не поддерживает режим, то соответствующий ему значок не появится на экране.

Регулировка температуры

Коснитесь кнопку  и , чтобы увеличивать или уменьшать температуру. Каждое касание кнопки + или - изменяет температуру на один градус. Чтобы быстро изменять температуру, коснитесь кнопки и удерживайте палец, пока не будет достигнуто нужное значение.

Чтобы узнать текущую температуру воздуха в помещении, коснитесь значения температуры (на рисунке выше это «29»).

Регулировка скорости вращения вентилятора

Коснитесь значка , чтобы изменять скорость вращения вентилятора.

ПРИМЕЧАНИЯ:

В режиме осушения автоматически устанавливается низкая скорость вращения вентилятора.

Скорость вращения вентилятора не может быть изменена в режимах осушения и подогрева пола.

Настройка качания жалюзи

Коснитесь значка  или , чтобы регулировать качание жалюзи вверх-вниз и влево-вправо. Набор режимов качания жалюзи отличается для разных моделей внутренних блоков.

Анализ неисправностей

Если в работе внутреннего блока имеется неисправность, на экране отображается значок  Error. Коснитесь этого значка, чтобы просмотреть информацию о характере неисправности.

Дополнительные функции

Коснитесь кнопки , чтобы перейти в меню дополнительных функций.



Коснитесь кнопки нужной функции, чтобы включить или отключить ее.

ПРИМЕЧАНИЯ:

Ночной и бесшумный режимы, электрический обогреватель, энергосберегающий режим поддержания плюсовой температуры, функция быстрого охлаждения/обогрева могут быть активированы, только если внутренний блок включен.

При активации ночного режима бесшумный режим включается автоматически. Ночной режим не может быть включен, если внутренний блок работает в автоматическом режиме, режиме вентиляции или подогрева пола.

Энергосберегающий режим поддержания плюсовой температуры может быть активирован только в режиме обогрева, при этом автоматически устанавливается температура +8°C.

Функция быстрого охлаждения может быть включена только в режиме охлаждения, соответственно функция быстрого обогрева – только в режиме обогрева.

Если работает удаленное управление, кнопки становятся неактивными.

Набор функций в данном меню может отличаться в зависимости от модели внутреннего блока.

Управление таймерами

Меню управления таймерами

В меню настройки параметров работы внутреннего

блока коснитесь кнопки , чтобы перейти в меню управления таймерами.

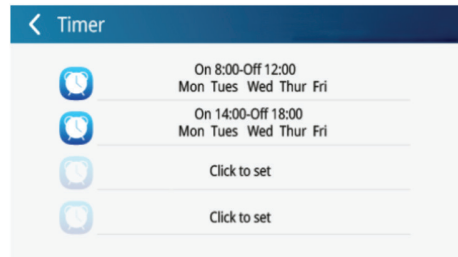

Настройка таймера

Коснитесь кнопки-меню нужного таймера, чтобы перейти к его настройке.

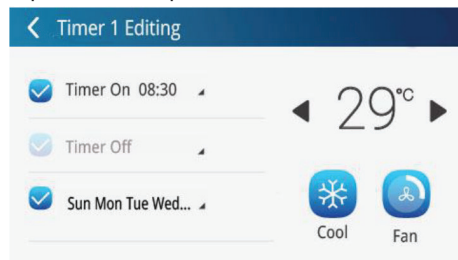

Установите время включения и выключения внутреннего блока, режим работы, температуру, скорость работы вентилятора.

Установите дни недели, когда должен срабатывать данный таймер.

По окончании настройки коснитесь кнопки , чтобы сохранить изменения.

После активации таймера пульт центрального управления будет посылать команды о включении и выключении внутреннего блока в установленное время, а также о параметрах его работы.

Групповое управление

Меню группового управления

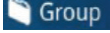
В главном меню коснитесь кнопки , чтобы перейти в меню группового управления внутренними блоками.

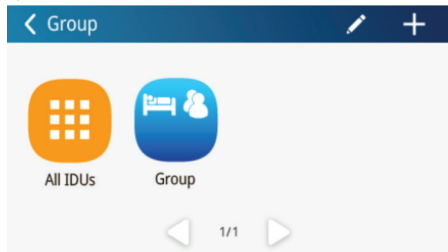

Коснитесь кнопки-значка All IDUs, чтобы перейти в меню управления всеми внутренними блоками.

Коснитесь кнопки-значка другой сохраненной группы, чтобы перейти в меню управления внутренними блоками этой группы.

Коснитесь кнопки , чтобы добавить новую группу.

Управление группой

Параметры работы группы внутренних блоков регулируются так же, как работа отдельного внутреннего блока.

После выполнения настройки коснитесь кнопки , чтобы отправить команду группе.

Редактирование группы

Коснитесь кнопки , чтобы перейти в меню редактирования выбранной группы, где вы можете изменить ее название и добавить в нее внутренние блоки.

Коснитесь кнопки , чтобы сохранить изменения.

ПРИМЕЧАНИЕ:

Каждый внутренний блок может одновременно состоять в не более пяти групп.

Добавление группы

Коснитесь кнопки , чтобы добавить новую группу. После этого вы перейдете в меню редактирования новой группы. Вы можете установить название новой группы и добавить внутренние блоки в группу.

Коснитесь кнопки , чтобы сохранить изменения.

Удаление группы

Коснитесь кнопки Delete, чтобы удалить выбранную группу.

Локальные настройки

Меню локальных настроек

В главном меню коснитесь кнопки , чтобы перейти в меню настроек.

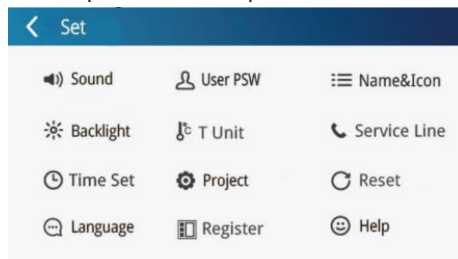

Настройку проекта () могут выполнять только инженеры системы.

Все остальные настройки могут выполнять пользователи.

Слева перечислены параметры, а справа – их текущие настройки. Коснитесь нужного параметра, затем отрегулируйте его, перемещая ползунок по шкале значений.

Настройки звука



Включите или отключите звуковое сопровождение при работе с пультом.

Языковые настройки



Установите свой язык для удобства работы с меню пульта.

Настройка единиц измерения



Установите единицу измерения температуры: градусы Цельсия или градусы Фаренгейта.

Настройки времени

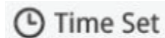

Установите дату и время пульта центрального управления.

Выберите подходящий формат времени: 12- или 24-часовой.

Пользовательский пароль



Коснитесь данного параметра, чтобы активировать или отключить запрос пароля при включении или активации пульта центрального управления.

Если пароль активирован, вы можете установить или изменить его. Пароль должен состоять из цифр или букв, общее количество символов от 6 до 10. Изначально пароль не установлен. Коснитесь кнопки , чтобы сохранить пароль.

Настройка подсветки экрана

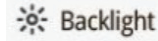

Кнопками  и  отрегулируйте яркость подсветки экрана.

Установить длительность подсветки. По истечении установленного времени после окончания работы с пультом подсветка экрана будет гаснуть, при этом пульт центрального управления будет переходить в режим ожидания.

Чтобы активировать пульт, находящийся в режиме ожидания, коснитесь любой части экрана.

Контактная информация сервисной службы

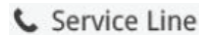

Вы можете сохранить название и телефон местной сервисной службы, чтобы в случае необходимости можно было быстро связаться с ней для получения консультаций и устранения неисправностей.

Коснитесь кнопки , чтобы сохранить информацию.

Восстановление заводских настроек

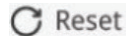

Коснитесь кнопки Reset, чтобы восстановить все заводские настройки, включая локальные настройки, настройки параметров работы внутренних блоков, группового управления, графиков, названия и значки внутренних блоков системы.

Восстановление заводских настроек требуется при переключении между сетью внутренних блоков и сетью внешних блоков (CAN1 и CAN2), а также при перезагрузке адреса IP.

После отладки пульта центрального управления подключите его к сети. Если пульт центрального управления подключался к сети во время отладки, необходимо восстановить его заводские настройки.

Инженерные настройки

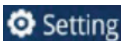

В главном меню коснитесь кнопки

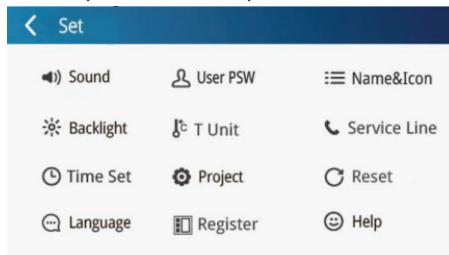

, чтобы перейти в меню настроек.



Регистрация внутренних блоков

Коснитесь кнопки  **Register**, чтобы перейти в меню регистрации внутренних блоков, где выберите внутренний блок в соответствии с проектным номером значка внутреннего блока, затем коснитесь кнопки , чтобы сохранить. Зарегистрированный внутренний блок будет отображаться в меню управления внутренними блоками. Всего можно зарегистрировать до 32 серий внутренних блоков.

Установка названий и значков

Коснитесь кнопки  **Name&Icon**, чтобы перейти в меню установки названий и значков.

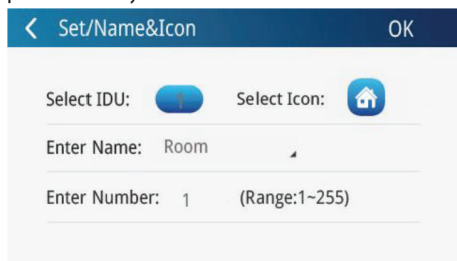



Выберите проектный номер внутреннего блока, затем установите для него название и выберите значок. Максимальная длина названия внутреннего блока – 15 символов.

Проектные номера устанавливаются от 1 до 255.

По окончании коснитесь кнопки , чтобы сохранить. После этого в меню пульта центрального управления для отображения внутренних блоков будут использоваться названия и значки, которые вы для них установили.

Информация об устройстве

В главном меню коснитесь кнопки , чтобы перейти в меню настроек.

Коснитесь кнопки  **Help**, чтобы просмотреть информацию о пульте центрального управления, сервисной службе, краткое руководство по эксплуатации, а также другую информацию.



www.cooperandhunter.com